

# ZT1520E

# ZT1620E

GB	LED Dustproof Luminaire with Emergency Module
CZ	LED prachotěsné svítidlo s nouzovým modulem
SK	LED prachotesné svietidlo s núdzovým modulom
PL	Oprawa hermetyczna LED z modulem awaryjnym
HU	LED Porálló lámpatest vészhelyzeti modulal
SI	LED prahotesna svetilka z zasilnim modulom
RS HR BA ME	LED svjetiljka otporna na prašinu sa modulom za slučaj nužde
DE	LED Feuchtraumleuchte mit Notlicht-Modul
UA	Світлодіодний пилозахисний світильник з аварійним модулем
RO MD	Lampă LED etanșă la praf cu modul de urgență
LT	Dulkėms atsparus LED šviestuvas su avariniu moduliu
LV	Putekļu necaur laidīgs LED gaismeklis ar avārijas moduli
EE	Tolmukindel LED-valgusti koos avariimooduliga
BG	LED прахоустойчиво осветително тяло с аварийен модул



Part No.	Input Voltage	Power	Color Temperature (K)	Luminous Flux (lm)	Beam Angle	Lifespan (hour)	Protection Rate	Working Temperature	CRI (Ra)	Dimensions
ZT1520E	220-240 V AC	40 W	4 000 K (neutral white)	5 300 lm	120°	50 000 h	IP66	-20 ~ +40 °C	>80	1 220 x 85 x 80 mm
ZT1620E		56 W		7 700 lm						1 520 x 85 x 80 mm

Battery Type	Voltage	Duration	Luminous Flux in Emergency mode	Working Temperature
LifePO4	6.4 V	3 Hours	630 lm	0 ~ +20 °C

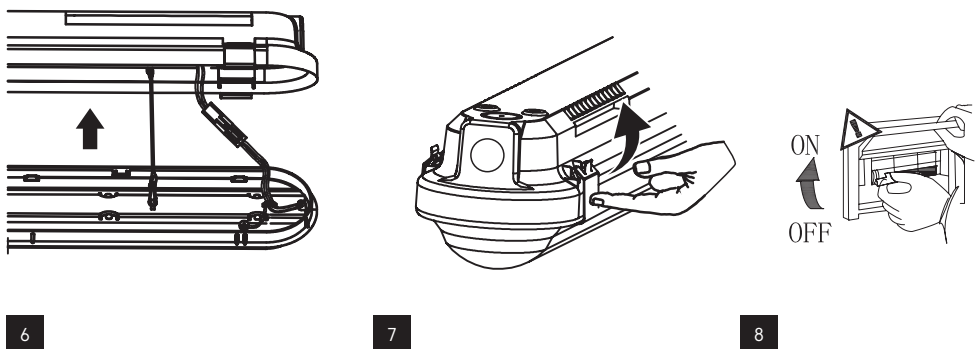
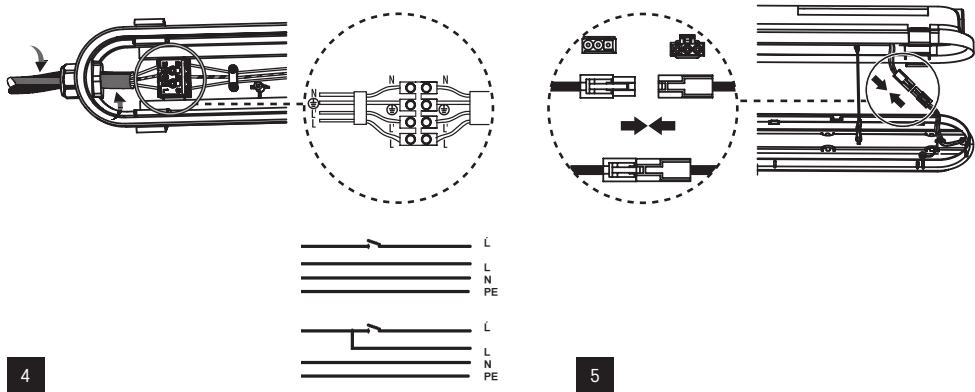
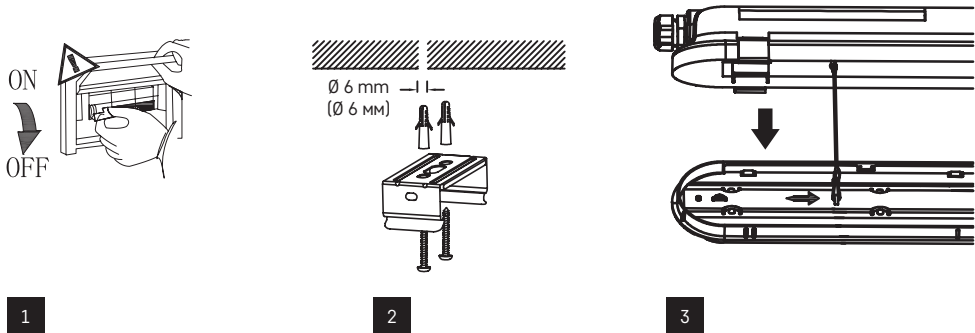

## GB | LED Dustproof Luminaire with Emergency Module

LED luminaire is designed for indoor and outdoor use to be mounted on a solid base.

Ingress Protection IP66 – for outdoor use.

Housing colour: grey

Diffuser colour: milky

Type	Power	Fixing Hole Distance
ZT1520E	40 W	850 mm
ZT1620E	56 W	1 200 mm

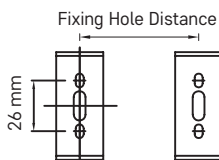

Insert  $\varnothing 6$  mm expansion pipe in the wall, fix the mounting bracket by M4 screw (see Fig. 2).

Take off the diffuser with LED board (see Fig. 3).

Loosen the nut of the cable gland, put the cable, through the cable gland. Connect the cable on the terminal block and tighten the cable gland (see Fig. 4).

Connect terminal block with LED board (see Fig. 5).

Close the diffuser (see Fig. 6).

Fix gear tray with the housing (see Fig. 7).

Turn on the switch (see Fig. 8).

The luminaire is fitted with a button for manual testing of the emergency module's functioning.

If the luminaire's or the battery's rated service life has expired, it must be replaced.

### WARNING

- Luminaire is suitable entirely for fixed mounting.
- The luminaire can be connected only to the electric distribution network, whose installation and protection complies with the applicable standards.
- Before any manipulation or servicing of the luminaire disconnect the luminaire from AC power. This operation can be carried out only by an authorized person.
- The protection from dangerous contact voltage is ensured by „earthing“.
- In case of any damage to any part of the luminaire, don't use it.
- LED chips inside the luminaire are not replaceable.
- Don't change inner wiring of the luminaire.
- In case of broken cover don't use the luminaire and replace broken cover with new one immediately.

## CZ | LED prachotěsné svítidlo s nouzovým modulem

LED svítidlo je určeno k montáži na pevný podklad do vnitřních i vnějších prostor.

Krytí: IP66 – pro venkovní prostředí.

Barva těla: šedá

Barva difuzoru: mléčný

Typ	Příkon	Rozteč úchytů
ZT1520E	40 W	850 mm
ZT1620E	56 W	1 200 mm

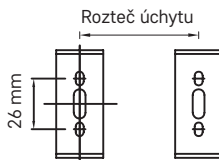

Do připravených děr zasuňte hmoždinky a přišroubujte držáky svítidla pomocí šroubků M4 (viz obr. 2).

Sundejte difuzor svítidla s deskou s LED diodami (viz obr. 3).

Odšroubujte matici průchodky a prostrčte kabel průchodkou. Připojte napájecí kabel do svorkovnice dle uvedeného náčrtu a pevně utáhněte průchodku (viz obr. 4).

Za pomoci konektoru propojte svorkovnici s deskou s LED diodami (viz obr. 5).

Namontujte zpět difuzor s deskou s LED diodami (viz obr. 6).

Zafixujte difuzor všemi klipy na svítidle (viz obr. 7).

Zapněte přívod napájení (viz obr. 8).

Svítidlo je vybaveno tlačítkem pro manuální test funkčnosti nouzového modulu.

Pokud již svítidlo nebo baterie nevyhoví odpovídající jmenovité provozní životnosti bude nutná jeho výměna.

### UPOZORNĚNÍ

- Svítidlo je vhodné výhradně pro pevnou montáž.
- Svítidlo lze připojit pouze do elektrické sítě, jejíž instalace a jištění odpovídá platným normám.

- Před jakýmkoliv zásahem do svítidla nebo prováděním údržby a servisu je nutno svítidlo odpojit od elektrické sítě. Tuto činnost smí provádět pouze osoba ZNALÁ ve smyslu platných vyhlášek o způsobilosti k činnostem.
- Ochrana před nebezpečným dotykovým napětím je zajištěna „uzemněním“.
- V případě poškození jakékoliv části svítidla svítidlo okamžitě vyřadte z provozu.
- LED ve svítidle nejsou vyměnitelné.
- Nijak nezasahujte do vnitřního zapojení svítidla.
- V případě rozbití krytu svítidla svítidlo nepoužívejte a okamžitě nahraďte novým krytem.

## SK | LED prachotesné svietidlo s núdzovým modulom

LED svietidlo je určené na montáž na pevný podklad do vnútorných aj vonkajších priestorov.

Krytie: IP66 – pre vonkajšie prostredie.

Farba tela: sivá

Farba difúzora: mliečna

Typ	Príkon	Rozstup úchyto
ZT1520E	40 W	850 mm
ZT1620E	56 W	1 200 mm

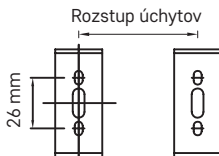

Do pripravených dier zasuňte hmoždinky a prišróbujte držiaky svietidla pomocou šróbikov M4 (viď obr. 2).

Zložte difúzor svietidla s doskou s LED diódami (viď obr. 3).

Odšróbujte maticu priechodky a prestrčte kábel priechodkou. Pripojte napájací kábel do svorkovnice podľa uvedeného nákresu a pevne utiahnite priechodku (viď obr. 4).

Pomocou konektoru prepojte svorkovnicu s doskou s LED diódami (viď obr. 5).

Namontujte späť difúzor s doskou s LED diódami (viď obr. 6).

Zafixujte difúzor všetkými klipmi na svietidle (viď obr. 7).

Zapnite prívod napájania (viď obr. 8).

Svietidlo je vybavené tlačidlom pre manuálny test funkčnosti núdzového modulu.

Ak už svietidlo alebo batéria nevyhovuje zodpovedajúcej menovitej prevádzkovej životnosti, bude nutná ich výmena.

### UPOZORNENIE

- Svietidlo je vhodné výhradne pre pevnú montáž.
- Svietidlo možno pripojiť iba do elektrickej siete, ktorej inštalácia a istenie odpovedá platným normám.
- Pred akýmkoľvek zásahom do svietidla alebo vykonávaním údržby a servisu je nutné svietidlo odpojiť od elektrickej siete. Túto činnosť smie vykonávať iba osoba ZNALÁ v zmysle platných vyhlášok o spôsobilosti k činnostiam.
- Ochrana pred nebezpečným dotykovým napätím je zaisťovaná „uzemnením“.
- V prípade poškodenia akejkoľvek časti svietidla, svietidlo okamžite vyřadte z prevádzky.
- LED vo svietidle nie sú vymeniteľné.
- Nijako nezasahujte do vnútorného zapojenia svietidla.
- V prípade rozbitia krytu svietidla, svietidlo nepoužívejte a okamžite ho nahraďte novým krytom.

## PL | Oprawa hermetyczna LED z modułem awaryjnym

Hermetyczna oprawa oświetleniowa LED jest przeznaczona do montażu na stałym podłożu w pomieszczeniach wewnętrznych i na zewnątrz. Stopień ochrony: IP66 – w wersji do użytku na zewnątrz.

Kolor obudowy: szary

Kolor klosza: mleczny

Typ	Pobór mocy	Rozstaw uchwytów
ZT1520E	40 W	850 mm
ZT1620E	56 W	1 200 mm

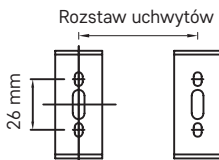

Do przygotowanych otworów wkładamy kotki rozporowe i przymocujemy uchwyty oprawy za pomocą wkrętów M4 (patrz rys. 2).

Wycinamy odbłyśnik oprawy razem z płytką z diodami LED (patrz rys. 3).

Odkręcamy nakrętkę dławicy i wprowadzamy przewód przez dławicę. Przewód zasilający podłączamy do listwy zaciskowej zgodnie z podanym rysunkiem i mocno dokręcamy dławicę (patrz rys. 4).

Za pomocą konektora łączymy listwę zaciskową z płytką z diodami LED (patrz rys. 5).

Montujemy z powrotem odbłyśnik z płytką z diodami LED (patrz rys. 6).

Odbłyśnik mocujemy wszystkimi zaczeпами do oprawy (patrz rys. 7).

Włączamy zasilanie (patrz rys. 8).

Oprawa jest wyposażona w przycisk do ręcznego testu działania modułu awaryjnego.

Jeżeli oprawa albo akumulator nie odpowiada już znamionowej żywotności eksploatacyjnej, to konieczna będzie wymiana tego urządzenia.

### UWAGA

- Lampa jest przystosowana jedynie do montażu na stałe.
- Oprawę można podłączyć tylko do takiej sieci elektrycznej, której wykonanie i zabezpieczenia odpowiadają obowiązującym normom.
- Przed jakąkolwiek ingerencją do oprawy albo przed wykonaniem konserwacji i serwisu, lampę należy odłączyć od sieci elektrycznej. Tę czynność może wykonać tylko osoba PRZYUCZONA, zgodnie z postanowieniami aktualnych przepisów o kwalifikacjach zawodowych.
- Ochrona przed niebezpiecznym napięciem dotykowym jest zrealizowana przez tzw. „uziemiaenie”.
- W razie uszkodzenia jakiegokolwiek części lampy, oprawę należy natychmiast wyeliminować z użytkowania.
- Diody LED w oprawie są niewymienialne.
- Nie ingerujemy w żaden sposób do połączeń wewnętrznych w oprawie.
- W razie rozbicia klosza lampy, należy ją wyeliminować z użytkowania do czasu zamontowania nowego klosza.

## HU | LED Porálló lámpatest vészhelyzeti modullal

A LED lámpatestet beltéri és kültéri használatra tervezték, valamint szilárd felületre kell szerelni.

IP66 védetség – kültéri használatra alkalmas.

Burkolat színe: szürke

Diffúzor színe: opálféhré

Típus	Teljesítmény	Rögzítőfuratok távolsága
ZT11520E	40 W	850 mm
ZT11620E	56 W	1 200 mm

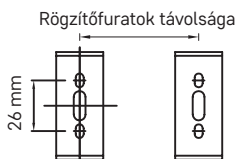

Helyezze a tipliket az előkészített furatokba, és csavarja be a lámpatartókat az M4 csavarokkal (l. 2. ábra).

Távolítsa el a lámpabúrát és a LED-eket tartalmazó lemezt (l. 3. ábra).

Csavarja le a tömítőanyagát és vezesse át a kábelt a nyíláson! Csatlakoztassa a tápkábelt a sorkapcshoz az ábra szerint, és húzza meg szorosan a tömszelencét (l. 4. ábra).

A csatlakozó segítségével csatlakoztassa a sorkapcsot a LED-lemezhez (lásd 5. ábra).

Szerelje vissza a lámpabúrát és a LED-eket tartalmazó lemezt (l. 6. ábra)!

Rögzítse a lámpabúrát az összes csattal (l. 7. ábra).

Kapcsolja be az áramellátást (l. 8. ábra).

A lámpatesten található gomb segítségével manuálisan ellenőrizhető a vészhelyzeti modul.

Névleges élettartamuk lejártá után cserélje ki a lámpatestet, illetve az elemet.

### FIGYELEM

- A lámpatestet rögzített felszerelésre tervezték.
- A lámpatest kizárólag olyan elektromos hálózatra csatlakoztatható, amelynek kialakítása és védeettsége megfelel a vonatkozó szabványoknak.
- A lámpatesten végzett műveletek vagy karbantartás előtt válassza le azt a hálózatról. Ezt a műveletet kizárólag arra felhatalmazott személy végezheti.
- A veszélyes érintési feszültség elleni védelem földeléssel biztosított.
- Ha a lámpatest bármely része sérült, ne használja azt.
- A lámpatestben lévő LED chipek nem cserélhetők.
- Ne módosítsa a lámpatestben lévő vezetéseket.
- Ha a burkolat sérült, ne használja a lámpatestet, hanem azonnal cserélje ki a sérült burkolatot.

## SI | LED prahotesna svetilka z zasilnim modulom

LED svetilka je namenjena za namestitve na trdno podlago v notranje in zunanje prostore.

Zaščita: IP66 – odpornost na vodo, prah in mehanske poškodbe.

Barva ohišja: siva

Barva difuzorja: mlečna

Tip	Vhodna moč	Razmak nosilcev
ZT1520E	40 W	850 mm
ZT1620E	56 W	1 200 mm

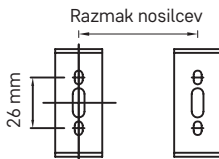

V pripravljene odprtine vstavite zidne vložke, nosilce svetil pa privijte s pomočjo vijakov M4 (glej sliko 2).

Snemite difuzor svetila s panelom z LED diodami (glej sliko 3).

Odvijte matico obročka in kabel potegnite skozi obroček. Električni kabel priključite v priključni blok v skladu z navedeno risbo in obroček trdno privijte (glej sliko 4).

S pomočjo priključka priključni blok povežite s panelom z LED diodami (glej sliko 5).

Difuzor namestite nazaj s panelom z LED diodami (glej sliko 6).

Difuzor fiksirajte z vsemi sponkami na svetilu (glej sliko 7).

Vklopite dovod napajanja (glej sliko 8).

Svetilka je opremljena s tipko za ročni preizkus delovanja zasilnega modula.

Če svetilka ali baterija ne ustrežata nazivni obratovalni življenjski dobi, je treba zamenjava le-teh.

## OPOZORILO

- Svetilka je primerna izključno za fiksno namestitev.
- Svetilko je možno priključiti le na električno omrežje, katerega inštalacija in varovanje ustrežata veljavnim standardom.
- Pred kakršnimkoli posegom v svetilko ali vzdrževanjem in servisiranjem je svetilko z električnega omrežja treba izključiti. To dejavnost lahko izvaja le oseba SEZNANJENA, v smislu veljavnih odlokov o usposobitvi za opravljanje dejavnosti.
- Zaščita pred nevarno napetostjo dotika je zagotovljena z „ozemljitvijo“.
- V primeru poškodbe kateregakoli dela svetilke svetilko takoj izklopite.
- Led v svetilki niso zamenljive.
- V notranje vezje svetilke nikakor ne posegajte.
- V primeru poškodbe pokrova svetilke le-te ne uporabljajte in pokrov takoj zamenjajte z novim.

## RS|HR|BA|ME | LED svetiljka otporna na prašinu sa modulom za slučaj nužde

LED svetiljka namenjena je za upotrebu na otvorenom i zatvorenom, a pričvršćuje se na čvrstu podlogu.

Zaštita ulaza: IP66 – za upotrebu na otvorenom..

Boja kućišta: siva

Boja difuzora: mlječna

Vrsta	Snaga	Udaljenost pričrvsne rupe
ZT1520E	40 W	850 mm
ZT1620E	56 W	1 200 mm

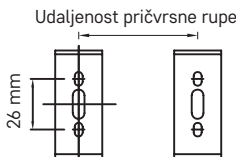

Umetnite cijev za proširenje  $\varnothing$  6 mm u zid, pričvrstite ugradbeni nosač vijkom M4 (pogledajte Sl. 2).

Skinite difuzor s LED pločom (pogledajte Sl. 3).

Otpustite maticu kableske uvodnice, provucite kabel kroz kablesku uvodnicu. Povežite kabel na priključnom bloku i pritegnite kablesku uvodnicu (pogledajte Sl. 4).

Povežite priključni blok s LED pločom (pogledajte Sl. 5).

Zatvorite dufuzor (pogledajte Sl. 6).

Pričvrstite ladicu zupčanika na kućište (pogledajte Sl. 7).

Uključite prekidač (pogledajte Sl. 8).

Svetiljka je opremljena gumbom za ručno testiranje funkcioniranja modula za slučaj nužde.

Ako je životni vijek svjetiljke ili baterije istekao, one se moraju zamijeniti.

## UPOZORENJE

- Svjetiljka je u potpunosti prikladna za fiksnu ugradnju..
- Svjetiljka se može priključiti isključivo na električnu distribucijsku mrežu čija su instalacija i zaštita sukladne primjenjivim normama.
- Prije rukovanja i servisiranja svjetiljku isključite s napajanja. Servisiranje smije obavljati isključivo stručno osposobljeno osoblje.
- Zaštita od opasnog naponskog kontakta osigurana je uzemljenjem.
- Ako je neki dio svjetiljke oštećen, nemojte je upotrebljavati.
- LED žaruljice svjetiljke nisu zamjenjive.
- Nemojte mijenjati unutarnje ožičenje svjetiljke.
- Ako se poklopac slomi, nemojte upotrebljavati svjetiljku, a slomljeni poklopac odmah zamijenite novim.

## DE | LED Feuchtraumleuchte mit Notlicht-Modul

LED-Leuchte ist zur Montage auf festen Untergrund im Innen- und Außenbereich bestimmt.

Schutzart IP66 – für den Außenbereich.

Gehäusefarbe: grau

Diffusorfarbe: milchweiß

Typ	Leistung	Halterabstand
ZT1520E	40 W	850 mm
ZT1620E	56 W	1 200 mm

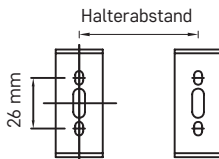

Schieben Sie Dübel in vorbereitete Löcher und schrauben Sie die Leuchtehalter mithilfe von M4 Schrauben an (siehe Bild 2). Nehmen Sie den Leuchtediffusor mit der Leuchtdiodenplatte (LED) ab (siehe Bild 3).

Schrauben Sie die Durchführungsmutter ab und ziehen das Kabel durch. Schließen Sie das Versorgungskabel nach dem Schaltplan an die Klemmleiste an und ziehen die Durchführung fest (siehe Bild 4).

Verbinden Sie die Klemmleiste mithilfe des Steckers mit der Leuchtdiodenplatte (LED) (siehe Bild 5).

Schrauben Sie den Diffusor mit der Leuchtdiodenplatte (LED) wieder an (siehe Bild 6).

Fixieren Sie den Diffusor mit allen Klips an der Leuchte (siehe Bild 7).

Schalten Sie die Versorgungsanschluss ein (siehe Bild 8).

Die Lampe verfügt über einen Schalter zum manuellen Test der Funktionsfähigkeit des Notmoduls.

Entspricht die Lampe oder die Batterie nicht mehr der angegebenen Lebensdauer, ist sie auszuwechseln.

### HINWEIS

- Die Leuchte ist ausschließlich für stabile Montage geeignet.
- Die Leuchte kann nur an das Stromverteilungsnetz angeschlossen werden, dessen Installation und Sicherung gültigen Normen entspricht.
- Vor jedem Eingriff oder Wartungsarbeiten an der Leuchte ist die Leuchte vom Stromnetz zu trennen. Dies kann nur durch einen Sachkundigen im Sinne gültiger Verordnungen über die Befähigung zu Tätigkeiten durchgeführt werden.
- Der Schutz vor gefährlicher Kontaktspannung wird durch die „Erdung“ gewährleistet.
- Bei Beschädigung einer der Komponenten der Leuchte darf diese nicht mehr verwenden.
- LEDs in der Leuchte sind nicht austauschbar.
- Die innere Verdrahtung der Leuchte nicht verändern.
- Bei Beschädigung der Abdeckung die Leuchte nicht weiter verwenden und die defekte Abdeckung sofort durch eine neue ersetzen.

## UA | Світлодіодний пілозахисний світильник з аварійним модулем

Світлодіодний світильник призначений для монтажу на тверду основу і може використатися у внутрішніх і зовнішніх просторах.

Ступінь захисту: IP66 – для зовнішнього застосування.

Колір корпусу: сірий

Колір дифузору: молочний

Тип	Потужність	Відстань кріплення
ZT1520E	40 W	850 mm
ZT1620E	56 W	1 200 mm

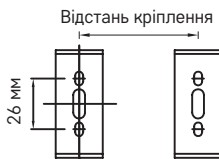

Вставте дюбелі в підготовлені отвори та пригвинтіть держачи світильника за допомогою гвинтів M4 (див. мал. 2).

Зніміть дифузор світильника з пластиною зі світлодіодами (див. мал. 3).

Відкрутіть гайку втулки та пропустіть кабель через втулку. Підключіть шнур живлення до клемного плато згідно указаної схеми та щільно затягніть втулку (див. мал. 4).

За допомогою роз'єму підключіть клемну плату до світлодіодної плати (див. мал. 5).

Знову встановіть дифузор з пластиною зі світлодіодами (див. мал. 6).

Закріпіть дифузор усіма затискачами кліпами на світильнику (див. мал. 7).

Увімкніть блок живлення (див. мал. 8).

Світильник оснащений кнопкою для ручного тестування функціональності аварійного модуля.

Якщо світильник або акумулятор більше не відповідають номінальній тривалості роботи, необхідно буде його замінити.

## ПОПЕРЕДЖЕННЯ

- Світильник підходить тільки для фіксованого монтажу.
- Світильник може бути підключений тільки до електричної мережі, та його установка і кріплення відповідає необхідним стандартам безпеки.
- Перед будь-яким втручанням в світильник або при його технічному обслуговуванні чи ремонті, необхідно його відключити від електромережі. Цю роботу може виконувати тільки особа, котра ОЗНАЙОМЛЕНА з чинними правилами, що стосуються критеріїв даного виду діяльності.
- Захист від ураження електричним струмом забезпечується "заземленням".
- У разі пошкодження будь-якої частини світильника, світильник негайно видаліть зі служби.
- Світлодіоди в лампочці не підлягають заміні.
- Не дозволяється втручатися у внутрішнього підключення світильника.
- Якщо розіб'ється корпус світильника, світильник не використовуйте, але негайно замініть новим корпусом.

## RO|MD | Lampă LED etanșă la praf cu modul de urgență

Lampa LED este destinată pentru montaj pe suport rigid în spații interioare și exterioare.

Protecție: IP66 – pentru mediu exterior.

Culoarea corpului: gri

Culoarea difuzorului: laptelui

Tip	Consum	Distanța dintre suporturi
ZT1520E	40 W	850 mm
ZT1620E	56 W	1 200 mm

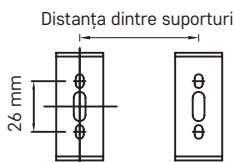

În găurile pregătite introduceți diblurile și fixați suporturile lămpii cu ajutorul șuruburilor M4 (vezi fig. 2).

Îndepărtați difuzorul lămpii cu placa cu diode LED (vezi fig. 3).

Deșurubați piulița bucșei și treceți cablul prin bucșă. Conectați cablul de alimentare la blocul de borne conform schiței alăturate și strângeți bine bucșa (vezi fig. 4).

Cu ajutorul conectorului racordați blocul de borne la placa cu diode LED (vezi fig. 5).

Montați înapoi difuzorul cu placa cu diode LED (vezi fig. 6).

Fixați difuzorul cu toate clemele pe lampă (vezi fig. 7).

Porniți alimentarea (vezi fig. 8).

Lampa este dotată cu buton pentru testul manual al funcționalității modului de urgență.

Dacă lampa sau bateria nu mai corespund viabilității nominale aferente, va fi necesară înlocuirea acesteia.

### AVERTIZARE

- Lampa este adecvată în exclusivitate pentru montaj fix.
- Lampa se poate conecta doar la rețeaua electrică a cărei instalație corespunde normelor valabile.
- Înainte de orice intervenție la lampă ori efectuarea întreținerii și mentenanței, lampa trebuie deconectată de la rețeaua electrică. Aceasta o poate efectua doar o persoană INSTRUITĂ în sensul reglementărilor privind competența în activitate.
- Protecția față de tensiunea de contact periculoasă este asigurată prin „împământare”.
- În cazul defectării oricărei componente a lămpii, aceasta trebuie scoasă imediat din uz.
- LED-urile din lampă nu sunt schimbabile.
- Nu interveniți la circuitele interne ale lămpii.
- În cazul spargerii capacului lămpii nu folosiți lampa și înlocuiți capacul cu altul nou.

## LT | Dulkėms atsparus LED šviestuvos su avariniu moduli

LED šviestuvos skirtas montuoti ant kieto pagrindo patalpose ir lauke.

Apsaugos laipsnis IP66 – naudojimui lauke.

Korpuso spalva: pilka

Gaubto spalva: pieno

Tipas	Galia	Fiksavimo skylių atstumas
ZT1520E	40 W	850 mm
ZT1620E	56 W	1 200 mm

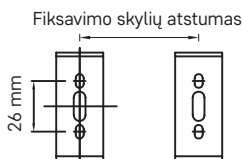



Istaykrite Ø 6 mm išsiplėtimo vamzdį į sieną, pritvirtinkite tvirtinimo laikiklį varžtu M4 (žr. 2 pav.).

Nuimkite difuzorių su LED plokšte (žr. 3 pav.).

Atlaisvinkite kabelio riebokšlio veržlę, perkirkite laidą per kabelio riebokšlį. Prijunkite laidą prie gnybtų bloko ir priveržkite kabelio riebokšlį (žr. 4 pav.).

Sujunkite gnybtų bloką su LED plokšte (žr. 5 pav.).

Uždarykite difuzorių (žr. 6 pav.).

Pritvirtinkite pavarų dėklą su korpusu (žr. 7 pav.).

Įjunkite jungiklį (žr. 8 pav.).

Šviestuvai turi mygtuką, skirtą rankiniam avarinio modelio veikimo patikrinimui.

Pasibaigus nurodytai šviestuvo arba baterijos naudojimo trukmei, jį / ją reikia pakeisti.

## PERSPĖJIMAS

- Šviestuvai skirtas montuoti tik stacionariai.
- Šviestuvai gali būti prijungtas tik prie apsaugoto elektros tinklo, įrengto pagal galiojančius standartus.
- Šviestuvai turi būti atjungtas nuo maitinimo šaltinio prieš atliekant bet kokius jo taisymo ar priežiūros veiksmus. Tai gali daryti tik tokią teisę turintis asmuo.
- Apsauga nuo pavojingo įtampos sąlyčio užtikrinama įžeminant.
- Nenaudokite šviestuvo, jei sugenda bet kuri jo dalis.
- LED lustai, esantys viduje, nėra keičiami.
- Nekeiskite šviestuvo vidaus instaliacijos.
- Jei šviestuvo gaubtas sugenda, nenaudokite šviestuvo, tačiau nedelsiant pakeiskite gaubtą.

## LV | Putekļu necaurīdīgs LED gaismeklis ar avārijas moduli

LED gaismeklis ir paredzēts lietošanai iekšējā telpā, tas ir uzstādāms uz cietas pamatnes.

IP66 – paredzēts lietošanai ārā apstākļos.

Ietvara krāsa: pelēka

Difuzora krāsa: pienbalta

Tips	Jauda	Attālums starp stiprinājuma vietām
ZT1520E	40 W	850 mm
ZT1620E	56 W	1 200 mm

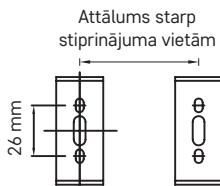

Veiciet sienā urbumus, ievietojiet urbuma vietās 6 mm dibelus un ar M4 skrūvēm piemontējiet kronšteinu (sk. 2. attēlu).

Noņemiet difuzoru un LED paneli (sk. 3. attēlu).

Atskrūvējiet kabeļa izolējošo uzgriezni, ievietojiet kabeli korpusa sānu atverē. Savienojiet kabeļa vadus ar spaiļu bloku un pieskrūvējiet kabeļa uzgriezni (sk. 4. attēlu).

Savienojiet spaiļu bloku ar LED paneli (sk. 5. attēlu).

Uzlieciet difuzoru (sk. 6. attēlu).

Piestipriniet lampas korpusu kronšteinam (sk. 7. attēlu).

Ieslēdziet slēdzi (sk. 8. attēlu).

Gaismeklis ir aprīkots ar pogu, lai manuāli pārbaudītu avārijas moduļa darbību.

Ja ir beidzies gaismekļa vai baterijas darbumūzs, tā ir jānomaina.

## BRĪDINĀJUMI

- Gaismeklis ir paredzēts lietošanai tikai piestiprināts pie cietas virsmas.
- Gaismekli drīkst savienot tikai ar sadales tīklu, kura uzstādīšana un aizsardzība ir saskaņā ar atbilstošajiem standartiem.
- Pirms gaismekļa labošanas vai tehniskās apkopes, ko drīkst veikt tikai attiecīgs speciālists, atvienojiet gaismekli no maiņstrāvas avota.
- Aizsardzību pret saskari ar bīstamu spriegumu nodrošina zemēšana.
- Ja kāda gaismekļa daļa ir bojāta, neizmantojiet gaismekli.
- LED mikroshēmas, kas atrodas gaismeklī, nav aizstājamas.
- Nemainiet gaismekļa iekšējo elektroinstalāciju.
- Ja vāks ir bojāts, neizmantojiet gaismekli un nekavējoties aizstājiet bojāto vāku ar jaunu.

## EE | Tolmukindel LED-valgusti koos avariimooduliga

LED-valgusti on loodud kasutamiseks sise- ja välitingimustes ning see tuleb paigaldada kõvale pinnale.

Kaitseaste IP66 – välitingimustes kasutamiseks.

Korpuse värv: hall

hajuti värv: piimjas

Түүп	Тоиде	Фиксееримисаукуде
ZT1520E	40 W	850 mm
ZT1620E	56 W	1 200 mm

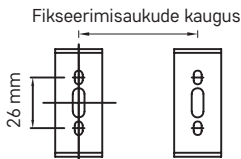

Лүкake Ø 6 mm тасандустору сеина сиссе, фиксеериге монтееримискламбер M4 крувига (vt жонист 2).

Еемалдаге хажути коос валгусдидодплаадига (vt жонист 3).

Кееракке каабликлемми муттер лаhti, вииге жуе лаби каабликлемми. Уһендаге каабел терминалиплотик и пингулдаге каабликлемми (vt жонист 4).

Уһендаге терминалиплотик валгусдидодплаадига (vt жонист 5).

Сулгеге хажути (vt жонист 6).

Киннитаге валгусту корпусе күлге (vt жонист 7).

Лүлитаге вool сиссе (vt жонист 8).

Валгусту он варустатуд нупуга һадаабимодули тоимимисе кәсисти контроллимисе.

Куи валгусту вәи аку еттенәһтуд тооига он лөппенуд, тудеб сеә вәлжә вәһетәдә.

## HOIATUS

- Валгусту собиг паиксекс киннитусе.
- Валгусту тоһиб уһендәдә үкснес селлисеһе електривөрку, милле еһитус и кәйтсе вәстәвәд кеһтивәте ле стандардите.
- Енне валгусту мистәһес һоолдус- вәи парандустөид еемалдаге валгусту алалисвоолвөргуст. Седә тоһиб теһә үкснес во-литатуд исик.
- Кәйтсе оһтлику пуутепинге еест тагәб маандус.
- Куи валгусту мис теһес онә вига саануд, сиис әрге седә касутәге.
- Валгусту сеес олевәид LED-күипе еи саә вәһетәдә.
- Әрге муутке валгусту сеес олевәт каабелдуст.
- Куи валгусту корпус он пуруненуд, әрге валгустит касутәге, вәид әсендаге пуруненуд корпус виивитаматул уеугә.

## BG | LED прахоустойчиво осветително тяло с аварийен модул

Светодиодното осветително тяло е предназначено за използване на закрито или открито и трябва да се монтира върху твърда повърхност. Степен на защита IP66 — за използване на открито.

Цвят на корпуса: сив

Цвят на разсейвателя: млечен

Тип	Мощност	Разстояние между точките на закрепване
ZT1520E	40 W	850 mm
ZT1620E	56 W	1 200 mm



Вкарайте в стената дюбел Ø 6 mm и закрепете монтажната конзола с винт M4 (вижте фиг. 2).

Извадете разсейвателя с LED платката (вижте фиг. 3).

Разхлабете гайката на кабелната муфта и прекарайте кабела през муфата. Свържете кабела към клемния блок и затегнете кабелната муфта (вижте фиг. 4).

Свържете клемния блок с LED платката (вижте фиг. 5).

Затворете разсейвателя (вижте фиг. 6).

Закрепете монтажната планка към корпуса (вижте фиг. 7).

Включете превключвателя (вижте фиг. 8).

Осветителното тяло е снабдено с бутон за ръчно изпитване на функционалността на аварийния модул.

Сменете осветителното тяло или батерията, ако посоченият експлоатационен живот на някое от двете е изтекъл.

## ПРЕДУПРЕЖДЕНИЕ

- Осветителното тяло е подходящо само за неподвижен монтаж.
- Осветителното тяло трябва да се свързва само към електрическа захранваща мрежа, чието изпълнение и защита съответстват на приложимите стандарти.
- Преди започване на каквато и да е работа по осветителното тяло, то трябва да се изключи от променливотоковото захранване. Тази операция трябва да се извърши само от правоспособен техник.
- Защитата срещу опасно напрежение се осигурява чрез заземяване.
- При повреда на която и да било част на осветителното тяло престанете да го използвате.
- Светодиодните чипове в осветителното тяло не могат да се сменят.
- Не променяйте вътрешните електрически връзки на осветителното тяло.
- При счупване на капака спрете да използвате осветителното тяло и незабавно сменете счупения капак с нов.

**GB** | Do not throw electric appliances into unsorted municipal waste, use collection points of sorted waste! Dangerous substances from electric appliances deposited in landfills can leak into underground waters, reach the foodchain and damage your health and well-being. For actual information about collection points, contact the local authorities.

**CZ** | Nevhazujte elektrické spotřebiče do netříděného komunálního odpadu, použijte sběrná místa tříděného odpadu! Z elektrických spotřebičů uložených na skládkách odpadků mohou prosakovat do podzemních vod nebezpečné látky, dostat se do potravinového řetězce a poškozovat vaše zdraví a pohodu. Pro aktuální informace o sběrných místech kontaktujte místní úřady.

**SK** | Nevhadzujte elektrické spotrebiče do netriedeného komunálneho odpadu, použite zberné miesta triedeného odpadu! Z elektrických spotrebičov uložených na skládkach odpadkov môžu presakovať do podzemných vôd nebezpečné látky, dostať sa do potravinového reťazca a poškodzovať vaše zdravie a pohodu. Pre aktuálne informácie o zberných miestach kontaktujte miestne úrady.

**PL** | Zgodnie z przepisami Ustawy o ZSEiE zabronione jest umieszczanie łącznie z innymi odpadami zużytego sprzętu oznakowanego symbolem przekreślonego kosza. Użytkownik, chcąc pozbyć się sprzętu elektronicznego i elektrycznego, jest zobowiązany do oddania go do punktu zbierania zużytego sprzętu. W sprzecznie nie znajdują się składniki niebezpieczne, które mają szczególnie negatywny wpływ na środowisko i zdrowie ludzi.

**HU** | Ne dobja ki az elektromos fogyasztokak osztályozás nélküli kommunális hulladékékt, használja a szelektív hulladéklerakó helyét! Ha az elektromos fogyasztók hulladék lerakatra kerülnek, a veszélyes anyagok beszívódhatnak a talajvízbe, és bekerülhetnek a táplálékláncba, károsíthatják egészségét és kényelmét! A gyűjtő helyekre vonatkozó aktuális tájékoztatás érdekében vegye fel a kapcsolatot a helyi hatóságokkal!

**SI** | Električnih naprav ne odlagajte skupaj z nerazvrščenimi komunalnimi odpadki, uporabljajte zbirna mesta za razvrščanje odpadkov! V kolikor so električne naprave odložene na odlagalističnih odpadkov, lahko nevarno snovi pronicajo v podzemne vode in pridejo v prehranjevalno verigo ter tako škodujejo vašemu zdravju in počutju. Za aktualne informacije o zbirnih mestih kontaktirajte lokalne oblasti.

**RS|HR|BA|ME** | Ne bacajte električne uređaje kao nerazvrstani komunalni otpad, koristite centre za sakupljanje razvrstanog otpada. Za aktualne informacije o centrima za sakupljanje otpada kontaktirajte lokalne vlasti. Ako se električni uređaji odože na deponije otpada, opasne materije mogu prodrijeti u podzemne vode i ući u lanac ishrane i oštetiti vaše zdravlje.

**DE** | Elektroverbraucher nicht in den unsortierten kommunalen Abfall werfen, Sammelstellen für den sortierten Abfall benutzen! Von den auf den Müllabladepätzen deponierten Elektroverbrauchern können Gefahrenstoffe ins Bodenwasser eindringen, in die Lebensmittelkette gelangen und ihre Gesundheit und Behaglichkeit beschädigen. Aktuelle Informationen über die jeweiligen Abladeplätze sind bei den örtlichen Behörden einzuholen.

**UA** | Не викидуйте електричні пристрої як несортовані комунальні відходи, користуйтеся місцями збору комунальних відходів. За актуальною інформацією про місця збору звертайтеся до установ за місцем проживання. Якщо електричні пристрої розміщені на місцях з відходами, то небезпечні речовини можуть проникати до підземних вод і дістатись до харчового обігу та пошкоджувати ваше здоров'я.

**RO|MD** | Nu aruncați consumatorii electricei la deșeurii comunale nesortate, folosiți bazele de recepție a deșeurilor sortate. Pentru informații actuale privind bazele de recepție contactați organele locale. Dacă consumatorii electricei sunt depozitați la stocuri de deșeurii comunale, substanțele periculoase se pot infi în tra în apele subterane și pot să ajungă în lanțul alimentar, periclitând sănătatea și confortul dumneavoastră.

**LT** | Nemeskite kartu su buitėnėmis atliekomis. Pristatykite į specialius rūšiuojamoms atliekoms skirtus surinkimo punktus. Susisiekite su vietinėmis valdžios institucijomis, kad šios suteiktų informaciją apie surinkimo punktus. Jei elektroniniai prietaisai yra išmetami atliekų užkasimo vietose, kenksmingos medžiagos gali patekti į gruntinius vandenis, o paskui ir į maisto grandinę, ir tokiu būdu pakenkti žmonių sveikatai.

**LV** | Neizmetiet kopā ar sadzīves atkritumiem. Šim nolūkam izmantojiet īpašus atkritumu šķirošanas un savākšanas punktus. Lai gūtu informāciju par šādiem savākšanas punktiem, sazinieties ar vietējo pašvaldību. Ja elektroniskās ierīces tiek likvidētas izgāzuvē, bīstamas vielas var nonākt pazemes ūdeņos un tālāk arī barības ķēdē, kur tās var ietekmēt cilvēka veselību.

**EE** | Ärge häirige elektriühendusi. Ärge visake ära koos olmejäätmetega. Kasutage spetsiaalseid sorteeritud jäätmete kogumispunkte. Teavet kogumispunkte kohta saate kohalikul omavalitsuselt. Elektroonikaseadmete prügmäele viskamisel võivad ohtlikud ained pääseda põhjaveisse ja seejärel toiduahelasse ning mõjutada nii inimeste tervist.

**BG** | Не изхвърляйте електрически уреди с несортираните домакински отпадъци; предавайте ги в пунктовете за събиране на сортирани отпадъци. Актуална информация относно пунктовете за събиране на сортирани отпадъци може да получите от компетентните местни органи. При изхвърляне на електрически уреди на сметищата е възможно в подпочвените води да попаднат опасни вещества, които след това да преминават в хранителната верига и да уредят здравето на хората.



**GB** | EMOS spol. s r.o. declares that the LED Dustproof Luminaire is in compliance with the essential requirements and other relevant provisions of Directive. The device can be freely operated in the EU. The Declaration of Conformity can be found at <http://www.emos.eu/download>.

**CZ** | EMOS spol. s r.o. prohlašuje, že LED prachotesné svítidlo je ve shodě se základními požadavky a dalšími příslušnými ustanoveními směrnice. Zařízení lze volně provozovat v EU. Prohlášení o shodě lze najít na webových stránkách <http://www.emos.eu/download>.

**SK** | EMOS spol. s r.o. prehlasuje, že LED prachotesné svietidlo je v zhode so základnými požiadavkami a ďalšími príslušnými ustanoveniami smernice. Zariadenie je možné voľne prevádzkovať v EÚ. Prehlásenie o zhode možno nájsť na webových stránkách <http://www.emos.eu/download>.

**PL** | EMOS spol. s r.o. oświadcza, że wyrób Oprawa hermetyczna LED jest zgodny z wymaganiami podstawowymi i innymi, właściwymi postanowieniami dyrektywy. Urządzenie można bez ograniczeń użytkować w UE. Deklaracja zgodności znajduje się na stronach internetowych <http://www.emos.eu/download>.

**HU** | Az EMOS spol. s r.o. kijelenti, hogy az Pormentes LED lámpatest megfelel az irányélv alapvető követelményeinek és egyébb vonatkozó rendelkezéseinek. A készülék az EU teljes területén használható. A megfelelőégi nyilatkozat letölthető az alábbi honlapról: <http://www.emos.eu/download>.

**SI** | EMOS spol. s r.o. izjavlja, da sta LED svetilka odporna na prah v skladu z osnovnimi zahtevami in drugimi z njeimi povezanimi določbami direktive. Naprava se lahko prosto uporablja v EU. Izjava o skladnosti je del navodil ali pa jo lahko najdete na spletnih straneh <http://www.emos.eu/download>.

**RS|HR|BA|ME** | Ne bacajte električne uređaje kao nerazvrstani komunalni otpad, koristite centre za sakupljanje razvrstanog EMOS spol. s r.o. izjavlja da su uređaj LED svjetiljka otporna na prašinu sukladni osnovnim zahtjevima i ostalim važećim odredbama Direktive. Upotreba uređaja dopuštena je u zemljama članicama EU. Izjava o skladnosti nalazi se na adresi <http://www.emos.eu/download>.

**DE** | Die Firma EMOS spol. s r.o. erklärt, dass Staubdichte LED-Leuchte mit den Grundanforderungen und den weiteren dazugehörigen Bestimmungen der EU-Richtlinie konform ist. Das Gerät kann innerhalb der EU frei betrieben werden. Die Konformitätserklärung finden Sie auf folgender Webseite: <http://www.emos.eu/download>.

**UA** | ТОВ EMOS spol. s r.o. повідомляє, що Светлодіодний пилозахисний світильник відповідає основним вимогам та іншим відповідним положенням Директиви. Пристроєм можливо користуватися в ЄС. Декларація відповідності являється частиною інструкції для користування або можливо її знайти на веб-сайті <http://www.emos.eu/download>.

**RO|MD** | EMOS spol. s r.o. declară, că Lampă LED cu etanșeitate la praf este în conformitate cu cerințele de bază și alte prevederi corespunzătoare ale directivei. Aparatul poate fi utilizat liber în UE. Declarația de conformitate sau se poate găsi pe paginile <http://www.emos.eu/download>.

**LT** | EMOS spol. s r.o. deklaruoja, kad LED šviestuvus su apsauga nuo dulkių atitinka pagrindinius Direktyvos reikalavimus ir susijusias nuostatas. Prietaisą galima laisvai naudoti ES. Atitikties deklaraciją galima rasti adresu <http://www.emos.eu/download>.

**LV** | EMOS spol. s r.o. apliecina, ka LED puteklus necaurtaidigs gaismeklis atbilst Direktīvas pamatprasībām un pārējiem atbilstošajiem noteikumiem. Ierīci var brīvi lietot ES. Atbilstības deklarācija ir pieejama <http://www.emos.eu/download>.

**EE** | EMOS spol. s r.o. kinnitab, et toode koodiga Tolmukindel LED-valgusti on kooskõlas direktiivi nõuete ja muude sätetega. Seda seadet tohib ELi riikides vabalt kasutada. Vastavusdeklaratsioon on osa kasutusjuhendist ja see on leitav ka kodulehel <http://www.emos.eu/download>.

**BG** | EMOS spol. s r.o. декларира, че Прахоустойчиво LED осветително тяло отговаря на основните изисквания и други разпоредби на Директива. Оборудването може да се използва свободно в рамките на ЕС. Декларацията за съответствие е част от това ръководство и може да бъде намерена също на уебсайта <http://www.emos.eu/download>



**GB** This product contains a light source of energy efficiency class **D** | **CZ** Tento výrobek obsahuje světelný zdroj s třídou energetické účinnosti **D** | **SK** Tento výrobok obsahuje svetelný zdroj triedy energetickej účinnosti **D** | **PL** Ten produkt zawiera źródło światła o klasie efektywności energetycznej **D** | **HU** Ez a termék egy **D** energiahatékonysági osztályú fényforrást tartalmaz | **SI** Ta izdelek vsebuje svetlobni vir razreda energetske učinkovitosti **D** | **RS**|**HR**|**BA**|**ME** Ovaj proizvod sadržava izvor svetlosti klase energetske učinkovitosti **D** | **DE** Dieses Produkt enthält eine Lichtquelle der Energieeffizienzklasse **D** | **UA** Цей виріб містить джерело світла з класом енергоефективності **D** | **RO**|**MD** Acest produs conține o sursă de lumină cu clasa de eficiență energetică **D** | **LT** Šiame gaminyje yra šviesos šaltinis, kurio energijos vartojimo efektyvumo klasė **D** | **LV** Šis ražojums satur gaismas avotu, kura enerģeefektīvātes klase ir **D** | **EE** Toode sisaldab energiatõhususe klassi **D** valgusallikat | **BG** Този продукт включва светлинен източник с клас на енергийна ефективност **D**

## GARANCIJSKA IZJAVA

1. Izjavljamo, da jamčimo za lastnosti in brezhibno delovanje v garancijskem roku.
2. Garancijski rok prične teči z datumom izročitve blaga in velja 60 mesecev.
3. EMOS SI, d.o.o. jamči kupcu, da bo v garancijskem roku na lastne stroške odpravil vse pomanjkljivosti na aparatu zaradi tovarniške napake v materialu ali izdelavi.
4. Za čas popravila se garancijski rok podaljša.
5. Če aparat ni popravljen v roku 45 dni od dneva prijave okvare lahko prizadeta stranka zahteva novega ali vračilo plačanega zneska.
6. Garancija preneha, če je okvara nastala zaradi:
  - nestrokovnega-nepooblaščenega servisa
  - predelave brez odobritve proizvajalca
  - neupoštevanja navodil za uporabo aparata
7. Garancija ne izključuje pravic potrošnika, ki izhajajo iz odgovornosti prodajalca za napake na blagu.
8. Če ni drugače označeno, velja garancija na ozemljskem območju Republike Slovenije.
9. Proizvajalec zagotavlja proti plačilu popravilo, vzdrževanje blaga, nadomestne dele in priklopne aparate tri leta po poteku garancijskega roka.
10. Naravna obraba aparata je izključena iz garancijske obveznosti. Isto velja tudi za poškodbe zaradi nepravilne uporabe ali preobremenitve.

## NAVODILA ZA REKLAMACIJSKI POSTOPEK

Lastnik uveljavlja garancijski zahtevek tako, da ugotovljeno okvaro prijavi pooblaščenim delavnicam (EMOS SI, d.o.o., Rimska cesta 92, 3311 Šempeter v Savinjski dolini) pisno ali ustno. Kupec je odgovoren, če s prepozno prijavo povzroči škodo na aparatu. Po izteku garancijskega roka preneha pravica do uveljavljanja garancijskega zahtevka. Priložen mora biti potrjen garancijski list z originalnim računom. EMOS SI, d.o.o. se obvezuje, da bo aparat zamenjal z novim, če ta v tem garancijskem roku ne bi deloval brezhibno.

ZNAMKA: \_\_\_\_\_ LED prahotesna svetilka z zasilnim modulom

TIP: \_\_\_\_\_

DATUM IZROČITVE BLAGA: \_\_\_\_\_

Servis: EMOS SI, d.o.o., Rimska cesta 92, 3311 Šempeter v Savinjski dolini, Slovenija  
tel: +386 8 205 17 21  
e-mail: reklamacije@emos-si.si