

DOMOVNÍ VENTILÁTORY - NÁSTĚNNÉ

Do koupelen a toalet, odsávání přes zed'

eleman



VENTS











100 MTV

-  V - TAHOVÝ VYPÍNAČ
-  T - „TIMER“ - ČASOVAČ
-  TH - „HYGROSTAT“
-  TP - POHYBOVÉ ČIDLO
-  K - ZPĚTNÁ Klapka (AUT. ŽALUZIE)
-  Q - TICHÝ (QUIET)
-  L - KULIČKOVÉ LOŽISKO
-  TURBO - ZVÝŠENÝ VÝKON
-  12V - MOTOR NA 12V AC
-  PRESS - 5 ČEPELÍ MOTORU



Domovní axiální ventilátory - základní model

Domovní axiální ventilátor Vents M je určen k odsávání vzduchu z menších bytových a nebytových prostor jako jsou koupelny, toalety, kuchyně, prodejny, kanceláře a podobně. Vzhledem ke svým technickým parametrům se doporučuje ventilátory používat v kombinaci s kratšími vzduchotechnickými potrubími s nižší tlakovou ztrátou, popřípadě k odsávání přímo přes stěnu. Základní model je vybaven motorem s kluzným uložením rotoru. V případě montáže do stropu nebo při využívání ventilátoru k dlouhodobému chodu se doporučuje použití ventilátoru vybaveného kuličkovými ložisky. Součástí ventilátoru není zpětná klapka. K tomuto ventilátoru je možno objednat zpětnou klapku „KO“.

Obrázek	Obj. č.	Typové označení										EAN kód	Bal./ks
	1009047	100 MTV	•	•									1 / 16

VENTS 100 MTV

- Napájení 230 V, 50 Hz
- Proud. zatížení 0,085 A
- Příkon 14 W
- Průtok vzduchu 98 m³/h
- Hlučnost 34 dBA (3m)
- Otáčky 2300 RPM (min⁻¹)
- Provozní teplota až +45°C
- Ochrana proti přehřátí motoru
- Krytí IP34
- Hmotnost 0,55 kg

PŘÍSLUŠENSTVÍ:

Obj. číslo	TYP (série)
1009901	KO 100 zpětná klapka 100 mm



Rozměry

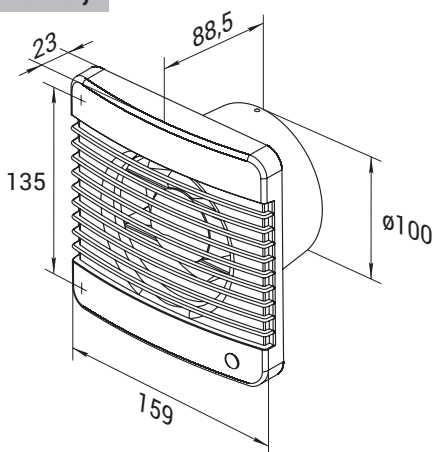

Tlaková ztráta

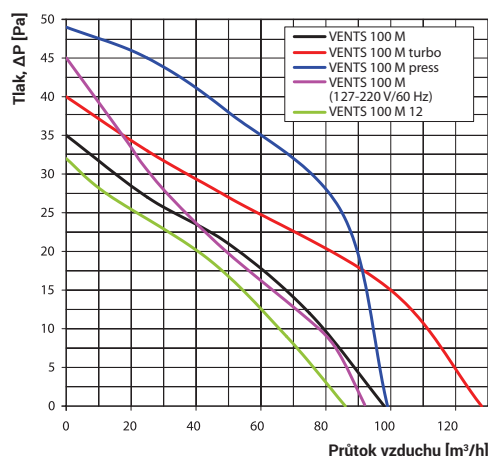

eleman

ELEMAN spol. s r.o.

Olomoucká 107, 796 01 Prostějov

tel.: +420 739 201 336

e-mail: info@eleman.cz